

# TELEVISOR COLOR LED/LCD

## 32/43

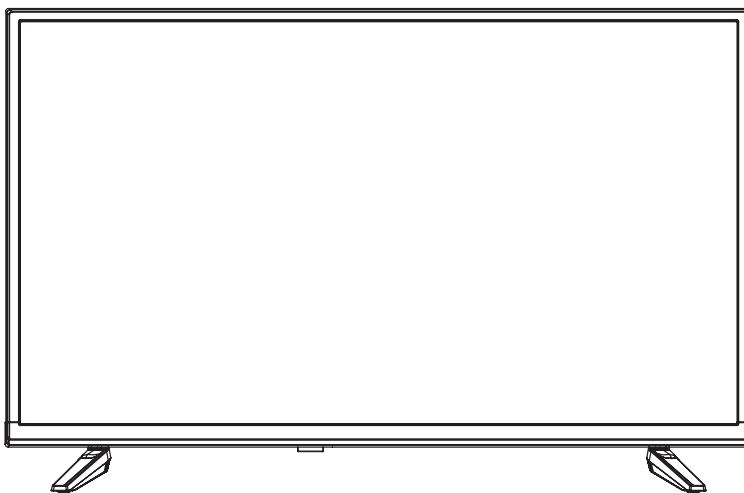

La imagen puede diferir del producto

Guía Rápida.  
Garantía.

# 1. INFORMACIÓN IMPORTANTE / SEGURIDAD

Antes de utilizar el TV, lea este manual completamente y utilice el TV de forma adecuada. Este TV ofrece muchas funciones y características convenientes. Si utiliza el TV de forma apropiada, podrá disfrutar de estas características y conservarlo en las mejores condiciones por mucho tiempo. El uso incorrecto podría disminuir la vida útil del producto, así como también causar un funcionamiento defectuoso, riesgo de incendio u otros accidentes. Si su TV parece funcionar de forma incorrecta, lea este manual nuevamente, verifique las funciones y las conexiones de los cables y pruebe las soluciones que se proporcionan en la sección "Resolución de Problemas". Si el problema persiste, consulte al centro de atención al cliente o al servicio técnico autorizado.

## PRECAUCIONES DE SEGURIDAD



**ADVERTENCIA: PARA REDUCIR EL RIESGO DE INCENDIO O DESCARGA ELÉCTRICA, NO EXPONGA ESTE ARTEFACTO A LA LLUVIA NI A LA HUMEDAD.**

Coloque el TV en una posición adecuada.

De lo contrario podría ocasionar riesgo de incendio. Deje el espacio necesario en la parte superior, laterales y en la parte posterior del gabinete del TV para permitir una correcta ventilación. Se debe conservar una distancia mínima. Si el TV se va a colocar en un compartimiento o lugar cerrado similar, se deben respetar las distancias mínimas. No cubra las ranuras de ventilación del TV. El aumento de calor puede reducir la vida útil de su TV y podría ser peligroso. Si no va a utilizar el TV por un tiempo prolongado, desconéctelo del tomacorriente.

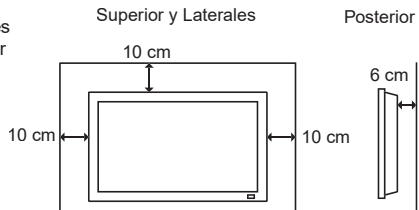

**LEA ESTE MANUAL DEL USUARIO Y CONSÉRVELO PARA USO POSTERIOR.**

## PRECAUCIONES DURANTE LA INSTALACIÓN



Cuando instale el TV manipúlelo con cuidado y no permita que se caiga. Colóquelo lejos de fuentes de calor, del polvo excesivo y de la luz solar directa. Para una correcta instalación y montaje se recomienda consultar con un técnico autorizado y capacitado. Si no se siguen los procedimientos correctos de montaje, podría causar daños al equipo o lesiones a quien lo instale.

	<b>PRECAUCIÓN</b> <b>RIESGO DE DESCARGA ELÉCTRICA</b> <b>NO ABRIR</b>	
PRECAUCIÓN: PARA REDUCIR EL RIESGO DE DESCARGA ELÉCTRICA, NO RETIRE LA CUBIERTA (O PARTE POSTERIOR). EL INTERIOR DE ESTE PRODUCTO NO CONTIENE PARTES QUE PUEDA REPARAR EL USUARIO. RECURRA AL SERVICIO TÉCNICO AUTORIZADO.		
ESTE SÍMBOLO INDICA QUE LA UNIDAD CONTIENE VOLTAJE PELIGROSO QUE CONSTITUYE UN RIESGO DE DESCARGA ELÉCTRICA.	ESTE SÍMBOLO INDICA QUE EXISTEN INSTRUCCIONES DE FUNCIONAMIENTO Y MANTENIMIENTO IMPORTANTES EN EL MANUAL DEL USUARIO DE ESTA UNIDAD.	

## INSTRUCCIONES DE SEGURIDAD

Se deben leer todas las instrucciones de seguridad y funcionamiento antes de utilizar el producto. Lea todas las instrucciones que se proporcionan y consérvelas para un uso posterior.

Antes de proceder a limpiarlo, desconecte el TV del toma corriente. No utilice limpiadores líquidos o en aerosol. Para limpiarlo, utilice un paño seco. Siga todas las advertencias e instrucciones que se detallan en el TV. El tomacorriente debe estar cerca del TV y estar accesible para una fácil desconexión. Para mayor seguridad, desconecte el TV del tomacorriente durante una tormenta eléctrica o cuando no vaya a ser utilizado por un período de tiempo prolongado. Esto evitará daños que podrían causar los rayos o sobretensión en la red eléctrica. No exponga esta unidad a la lluvia ni la utilice cerca del agua, por ejemplo, ambientes húmedos o cerca de una piscina, lavabos, etc. No lo exponga a goteos o salpicaduras. No utilice accesorios que no haya recomendado el fabricante ya que podría ocasionar lesiones a personas. No coloque este TV en un carro, soporte o mesa inestables. El TV podría caerse ocasionando serias lesiones a niños o adultos así como también serios daños al TV. De trasladar el TV en un carro, deberá hacerlo con cuidado. Las paradas repentinas, fuerza excesiva y superficies irregulares pueden provocar que el carro y el TV vuelquen. Las ranuras y orificios que se encuentran en la parte posterior e inferior del gabinete son para ventilación, para asegurar el funcionamiento confiable del equipo y para protegerlo contra el sobrecalentamiento. Nunca se deben bloquear las salidas de ventilación cubriéndolas con elementos tales como papel de diario, manteles o cortinas. Tampoco se debe colocar este TV cerca de o sobre un



radiador u otra fuente de calor. No coloque objetos de llama expuesta, tales como velas encendidas encima de la unidad. No coloque este TV en un lugar cerrado como una biblioteca a menos que se le proporcione la ventilación adecuada. No introduzca objetos de ningún tipo en este TV a través de las ranuras del gabinete ya que podrían tocar puntos con voltaje peligroso o causar incendio o descargas eléctricas. Nunca derrame líquido de ningún tipo sobre el TV. No coloque sobre el TV objetos que contengan líquidos, como por ejemplo, floreros. No instale el TV cerca del conducto de ventilación de un equipo de aire acondicionado. Este TV debe utilizarse sólo con el tipo de alimentación eléctrica que se indica en la etiqueta. Si no está seguro del tipo de alimentación eléctrica, consulte a un instalador calificado. No sobrecargue los tomacorrientes de pared ya que podría ocasionar un incendio o descarga eléctrica. No permita que ningún objeto se apoye sobre el cable de alimentación eléctrica. No coloque este TV en lugares en los que se pueda dañar el cable o lo puedan pisar. No intente

reparar usted mismo este TV ya que abrirlo o retirar las cubiertas podría exponerlo a voltaje peligroso u otros peligros. Remita cualquier reparación al servicio técnico autorizado. Desconecte el TV del tomacorriente de la pared y solicite reparación al servicio técnico autorizado en los siguientes casos: **a.** Cuando el cable de alimentación o la ficha estén dañados o desgastados. **b.** Si se ha derramado líquido dentro del TV. **c.** Si se ha expuesto el TV a la lluvia o al agua. **d.** Si al seguir las instrucciones de funcionamiento el TV no funciona normalmente. Ajuste sólo los controles que se indican en las instrucciones de funcionamiento ya que ajustes incorrectos de otros controles podrían ocasionar daños y con frecuencia requerirá que el técnico calificado deba trabajar más para restaurar el TV a su funcionamiento normal. **e.** Si se ha caído el TV o se ha dañado el gabinete. **f.** Cuando el TV exhibe un cambio pronunciado en el rendimiento, esto indica la necesidad de servicio. Cuando sea necesario cambiar alguna parte, recurra al servicio técnico autorizado. Los cambios no autorizados y repuestos no originales pueden ocasionar un incendio, descarga eléctrica o lesiones a las personas. Utilice solamente el cable de alimentación suministrado. No reemplace la ficha ni utilice adaptadores. Si el panel se rompiese y derramare líquido, no lo toque. Nunca ingiera el líquido, ni siquiera permita que el mismo entre en contacto con la piel. En caso de que le caiga líquido en la boca u ojos, límpiase con agua inmediatamente y luego concorra al médico. De lo contrario existe riesgo de envenenamiento. Si el líquido se derramare sobre la piel o ropa, límpiase con agua adecuadamente y de inmediato a fin de evitar daños mayores.

## ACCESORIOS / INSTALACIÓN DE LAS BASES

Lista de accesorios (las imágenes pueden diferir)



Ⓐ Ficha de Garantía

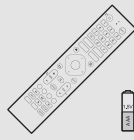

Ⓑ Control Remoto



Ⓒ Pilas AAA (cant.: 2)



Soportes (x2)

Tornillos (x2)



Ⓓ Base

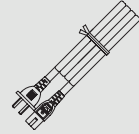

Ⓔ Cable de alimentación

### Instalación de las bases (la imagen puede diferir del producto)

1. Apoye el TV sobre una mesa libre de objetos, limpia y capaz de soportar el peso del TV, con la pantalla hacia abajo.
2. Presente los soportes a ambos lados del TV y asegure con dos tornillos en cada una.

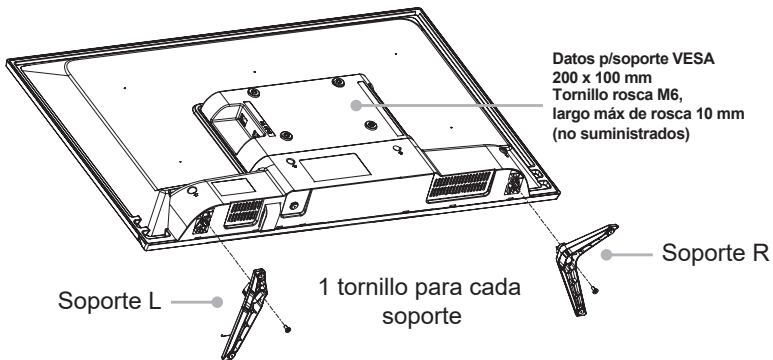

### FRENTE DEL TV

La imagen puede diferir del producto

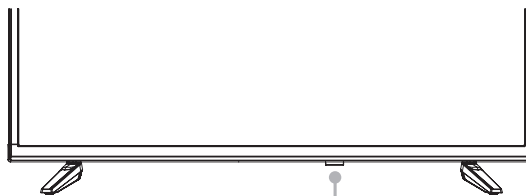

-Sensor de control remoto (no obstruir)



-Indicador de alimentación encendido: Modo Espera (stand-by).

-Indicador de alimentación apagado: El TV está encendido

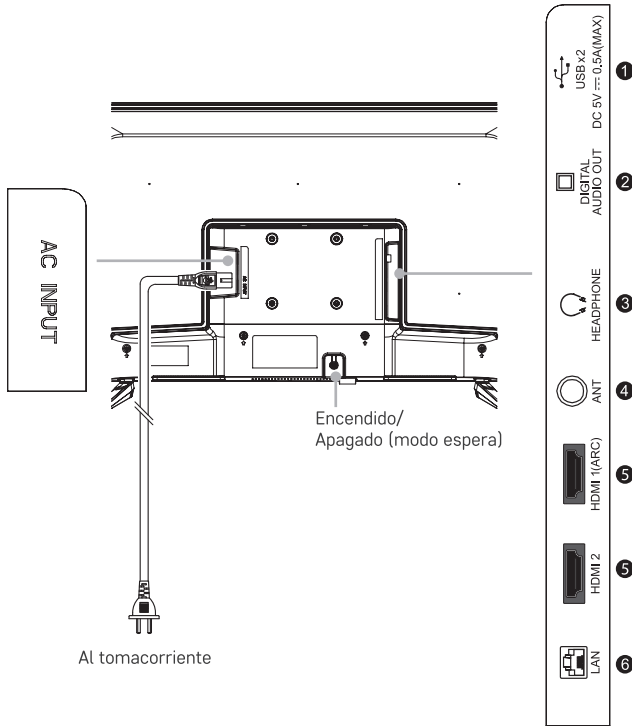
## PANEL LATERAL y TRASERO (control y conectores)



La imagen puede diferir del producto

1	Puertos USB 1,2	Para reproducción de contenido digital
2	Salida audio digital	Para conectarse un sistema de sonido con cable óptico
3	Salida de auriculares	Para escuchar de forma privada
4	Antena	Antena TV Digital (AIRE) y sistema de cable (CABLE)
5	Entradas HDMI 1,2	Conecte un reproductor que cuente con esta salida
6	Conector LAN	Para conectarse a la red utilizando cable UTP
		<p><b>Encendido / Apagado (Stand by):</b></p> <p><b>Encendido</b> Presione una vez para encender.</p> <p><b>Apagado</b> Presione brevemente repetidas veces hasta llegar a <b>Apagado</b>  Al cabo de unos segundos el TV se apagará (modo Stand by).</p>

## 3. CONTROL REMOTO



### INSTALACIÓN DE LAS PILAS

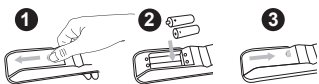

1. Deslice para abrir la tapa en la parte trasera. 2. Instale dos pilas AAA (1.5V). Haga coincidir los signos “+” y “-” de las pilas con los del compartimento. 3. Cierre la tapa. **NOTAS:1.** Tire sus pilas en el área designada para desechos de pilas. No las tire al fuego. **2.** No mezcle diferentes tipos de pilas, ni combine pilas usadas con nuevas. **3.** Retire las pilas gastadas inmediatamente para prevenir el derrame de ácido en el compartimento. **4.** Si no tiene intención de usar el control remoto por un período prolongado de tiempo, saque las pilas.

### INICIO RÁPIDO

#### ■ Encendido

Conecte el TV al tomacorriente y a una antena externa, luego enciéndalo presionando el botón  en la parte inferior del equipo o en el control remoto. Unos segundos más tarde aparecerá la la imagen en pantalla y siga los pasos requeridos para la instalación.

#### ■ Apagado (modo espera, stand-by)

Presione el botón  nuevamente, en la parte inferior del equipo o en el control remoto. Al cabo de unos segundos el TV se apagará (modo Stand by).

Síntoma	Solución
● No hay sonido ni imagen.	1. Verifique que el televisor está correctamente enchufado y el tomacorriente tiene electricidad.
	2. Verifique que haya apretado el botón de Encendido en el televisor o en el control remoto.
	3. Verifique los ajustes de brillo y contraste de la imagen.
	4. Verifique el volumen.
● La imagen es normal, pero no hay sonido.	1. Verifique el volumen.
	2. Verifique si está encendido el modo Mute (Silencioso).
● No hay imagen o es blanco y negro.	1. Ajuste la configuración de la Imagen.
	2. Verifique el Sistema de Color.
● El sonido y la imagen tiene interferencia.	1. Trate de encontrar el artefacto que está interfiriendo con el televisor, y aléjelo del televisor.
	2. Trate cambiando de tomacorriente.
● El control remoto no funciona.	1. Cambie las pilas del control remoto.
	2. Limpie el frente del control remoto (sensor del remoto).
	3. Verifique los puntos de contacto de las pilas.
	4. Verifique que no haya ninguna obstrucción entre el control remoto y el televisor.
	5. Verifique que las pilas estén correctamente instaladas.
● El gabinete del televisor hace un sonido tipo "click".	Esto ocurre debido a cambios en la temperatura del ambiente, causando que el gabinete del televisor se expanda o contraiga.
	Esto es normal, no debe alarmarlo.
● La función DMP no está funcionando.	Archivos de imágenes, música y video que fueron modificados y/o dañados por virus de computadoras o corrompidos por datos del disco pueden afectar la reproducción correcta.
	Revise el dispositivo USB y/o los archivos en una computadora.
POR FAVOR TOME NOTA:	Si su imagen TVD digital está pixelada o tiene manchas puede deberse al sistema de antena. Puede no estar en una posición adecuada o se requiere un nuevo sistema de antena junto con cables adecuados para receptores de televisión digital.
	Verifique la intensidad de la señal en el menú de Canales para comprobarlo.

Modelo	32	43
Tamaño de pantalla diagonal [cm]	80	108
Resolución de pantalla [píxeles]	1366 x 768	1920 x 1080
Alimentación/consumo	Refiérase a la etiqueta de identificación	
Sistema de televisión	PAL N/M; NTSC; SATVD-T	
Salida de audio	8w x 2	8w x 2
Modo HDMI	480i, 480p, 576i, 576p, 720p, 1080i, 1080p	
Tamaño con base l x h x p [mm]	718 x 473 x 220	955 x 607 x 220
Peso con base [kg]	3,6	5,6

Se puede acceder a la versión completa del manual de usuario a través del menú del TV.

Menú -> Ajustar -> Servicio de Asistencia. Luego acceda a E-Manual

## GARANTÍA LIMITADA - CERTIFICADO DE GARANTÍA

(Válido sólo para la República Argentina)

NewSan S.A. (en adelante "NEWSAN") garantiza al comprador original que presente el Certificado de Garantía debidamente firmado y sellado por la Casa Vendedora junto con la factura de compra, el correcto funcionamiento de esta unidad dentro de las siguientes condiciones: 1. NEWSAN garantiza sus productos por los siguientes períodos, contados a partir de la fecha de la factura de compra: Autoestéreos, Televisores, Reproductores de DVD, Home theater, Videocaseteras, Videoreproductoras, Cámaras digitales, Mini-Systems, Midi-Systems, Centros Musicales, Reproductores de CD, Cambiadores de CD, Carrycompo con CD, Radiograbadores con CD, Camcorders, Projectores LCD, Heladeras, Lavarropas, Lavavajillas, Acondicionadores de Aire, Hornos Microondas, Computadoras, Fax, Teléfonos inalámbricos: 12 Meses. Carrycompo sin CD, Radiograbadores sin CD, Personal Stereo, Press Recorders, Radios, Radioreloj, Afeitadoras, Aspiradoras, Lámparas de proyectores LCD: 6 Meses. Esta garantía comprende nuestra obligación de reparar sin cargo la unidad, en los términos de la Ley 24.240 y su reglamentación, siempre que la falla se produzca dentro de un uso normal doméstico de la misma y que no hayan intervenido factores ajenos que pudieran perjudicar a juicio de NEWSAN su buen funcionamiento. NEWSAN no está obligada en ningún caso al cambio de la unidad completa. 2. Durante la vigencia de la garantía los gastos de traslado, etc. se registrarán por la ley 24.240 y la Resolución SCI N° 495/88. 3. NEWSAN reemplazará o reparará a su opción, sin cargo, los componentes de esta unidad que a su criterio aparezcan como defectuosos. 4. NEWSAN dará cumplimiento a las solicitudes de reparación en un plazo de no mayor a 30 días contados a partir de la fecha de entrada en sus talleres. Por tratarse de un bien con componentes importados, de no contar con los repuestos necesarios, el tiempo de reparación estará condicionado a las normas vigentes para la importación de partes. 5. Las condiciones de instalación y operación correctas de esta unidad se encuentran detalladas en el

Manual de Uso. 6. Las únicas personas autorizadas para contraer en nombre de NEWSAN obligaciones aquí consignadas son el Servicio Técnico Autorizado. 7. La presente garantía no ampara defectos originados por: a) deficiencias en la instalación eléctrica del domicilio del usuario, tales como cortocircuitos, excesos o caídas de tensión, etc. b) conexión de esta unidad a redes que no sean de 220 VCA. c) inundaciones, incendios, terremotos, tormentas eléctricas, golpes o accidentes de cualquier naturaleza. d) instalación y uso no conforme a lo especificado en el Manual de Uso. e) daños originados por el transporte en cualquiera de sus formas. 8. Quedan excluidos de la presente garantía accesorios tales como plato giratorio, rejillas interiores, antenas telescópicas, cápsulas y púas, cables de interconexión, etc. Cabeza de grabación y/o de reproducción, como así también las fallas producidas por empastamiento por suciedad de dichas cabezas y de los mecanismos. Defectos ocasionados por productos de limpieza y todo tipo de defecto estético tales como rayaduras, roturas o deterioro de las superficies expuestas. Mano de obra o materiales que sean necesarios para la instalación de esta unidad. Uso o instalación de Software (Programas) utilizados en nuestros productos informáticos. 9. En el caso que para reparar la unidad fuera necesario la colocación de andamios, silletas o algún otro elemento, los gastos correrán por cuenta y cargo del usuario. 10. La presente garantía dejará de tener validez cuando: a) personas no autorizadas por NEWSAN hayan revisado o reparado esta unidad, cambiado alguna de sus partes o modificado el diseño original. b) se hubieran dañado, alterado o retirado de la unidad las identificaciones que esta posee. c) cuando presente enmiendas o falsedad de algunos de sus datos. 11. NEWSAN no se responsabiliza por daños y/o deterioros que eventualmente puedan ocasionar a terceros. Los accesorios legítimos que a criterio de NEWSAN no necesiten de mano de obra especializada para su colocación o reemplazo, deben ser adquiridos en los Servicios Técnicos Autorizados de acuerdo con listas de precios oficiales y disponibilidad de stock.

## ELIMINACIÓN DE RESIDUOS



Información acerca de la eliminación de equipos eléctricos y electrónicos al final de la vida útil. El presente producto identificado con el símbolo de un contenedor con ruedas tachado no podrá ser desechado como residuo doméstico o residuo sólido no diferenciado. El mismo al final de la vida útil, requiere de un procedimiento adecuado para su tratamiento, recuperación, reciclado, reutilización y/o disposición final en instalaciones especiales. Póngase en contacto con sus autoridades locales para obtener información sobre las mismas así como en relación a los puntos de recogida más cercanos y su correcta gestión ambiental. Un tratamiento correcto del reciclaje y la eliminación de residuos ayuda a conservar los recursos y evita al mismo tiempo efectos perjudiciales en la salud y el medio ambiente.

Fabrica, Distribuye y Garantiza

**newsan**

Roque Pérez 3650 - C1430FBX  
Cap. Fed. - República Argentina

## ATENCIÓN AL CLIENTE

Visite el sitio oficial [www.newsan.com.ar](http://www.newsan.com.ar)

Por e-mail: [atencion.usuario@newsan.com.ar](mailto:atencion.usuario@newsan.com.ar)

Telefónicamente al 0810-444-6976 (NWSN)

Nota: Estamos comprometidos a continuar con el mejoramiento del producto, lo cual puede resultar en cambios en las especificaciones y aspecto sin notificación previa.